

Art.Nr. 100595

auseinander ziehen!
Fertig

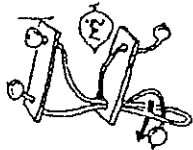

INDISCHER SELTRICK

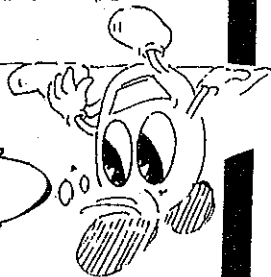

LÖSUNG

Art.Nr. 100590

Beide Kugeln sind auf der richtigen Seite.

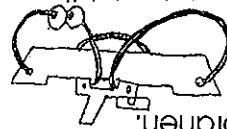

AHoi!

3. Kugel durch Doppelschlaufe,
4. Band zurückziehen, und



2. Band durchziehen
1. Kugel durch schlaufe.

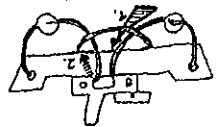

PIRATENSCHIFF



LÖSUNG

LÖSUNG

BRETTCHENSPIEL

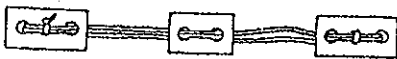

1. Zusammenschieben, Schlaufe bilden

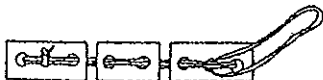

2. Schlaufe durch Loch 1+2+3

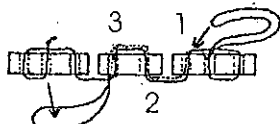

3. Endklotz durch Schlaufe stecken
und die Schlaufe zurückziehen.

Art.Nr. 100575

LÖSUNG

HANIBALS BALLSPIEL

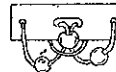

Schlaufe über erste
Kugel bringen



Schlaufe über zweite
Kugel, links, bringen

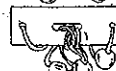

Dort anfassen und alles
nach vorn durchziehen

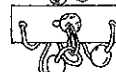

Erste Kugel über Schlaufe
und Doppelband zum Brett
schieben

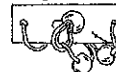

Zweite Kugel durch
Doppelschlaufe ziehen

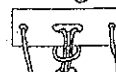

Von hinten fassen, alles
durchziehen und ordnen

Art.Nr. 100576

Art.Nr. 100512

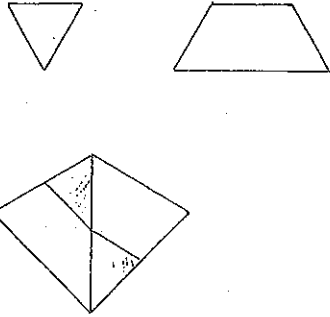

2-TEILIG
PYRAMIDE

LÖSUNG

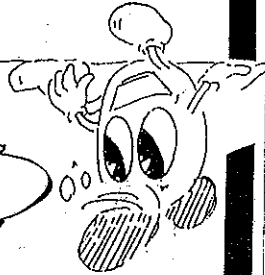

Art.Nr. 100593

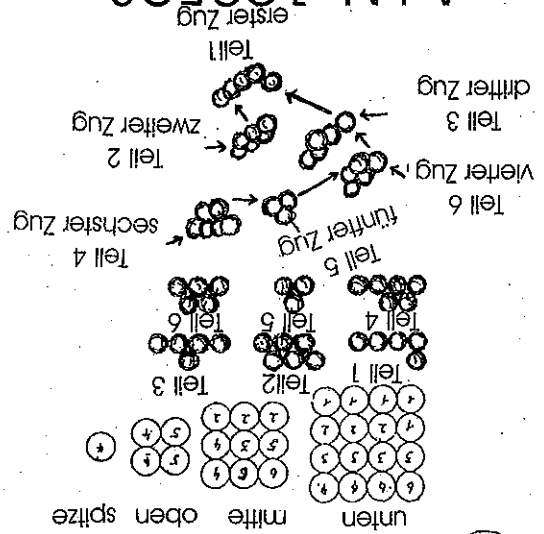

ÄGYPTISCHE PYRAMIDE

LÖSUNG

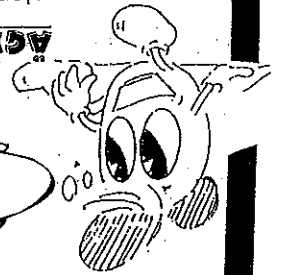

LÖSUNG

DAS WILDE DREIECK

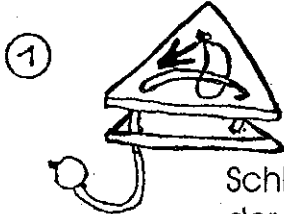

Schleife zum Loch der Kugel



Kugel durch Schleife und dann durchziehen

Art.Nr: 100571

LÖSUNG

**KIRSCHBAUM-
LEDERSTRUMPF-PUZZLE**

Die Kirsche geht nicht durch die Öffnung im Puzzle. Wenn der Prophet nicht zum Berg kommt, so muß eben der Berg zum Propheten kommen. In unserem Fall ziehen Sie den biegsamen Mittelstreifen durch den unteren Schlitz, und schieben Sie die Kirsche durch die Schlaufe.

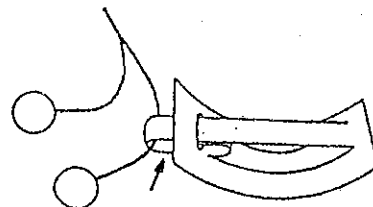

Art.Nr. 100561

Lösung: „Seemannsknoten“

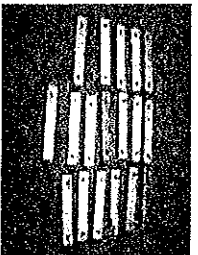

Seemannsknoten, zerlegt.

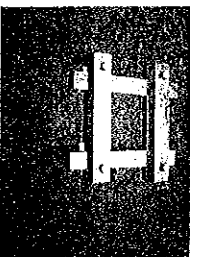

Schritt 1.

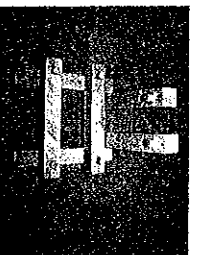

Schritt 2.

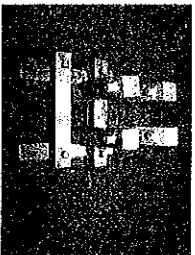

Schritt 3.

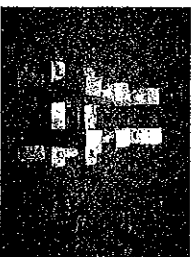

Schritt 4.

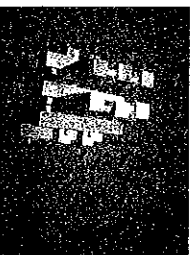

Schritt 5.

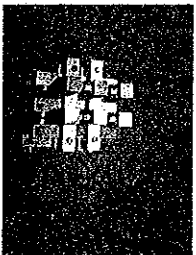

Schritt 6.

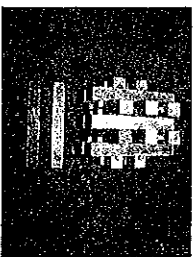

Schritt 7.

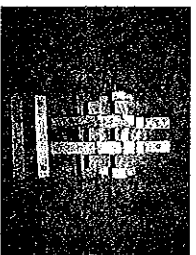

Schritt 8.

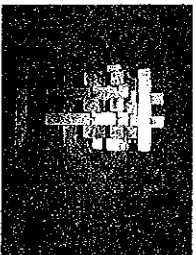

Schritt 9.

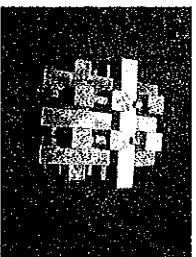

Schritt 10.

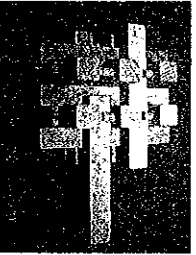

Schritt 11.

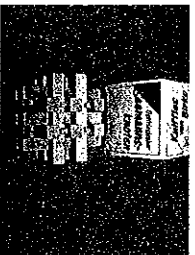

Schritt 12. Geschäft.

Nach vorne kippen!.

Nach hinten kippen!.

*Stab 1. mit einem Zapfen.
*Stab 2. mit zwei Zapfen.

Art.Nr. 100849

PYRAMIDE 5

LÖSUNG

Art.Nr. 100594

RÄTSELHAFT

PYRAMIDE 4-TEILIG

LÖSUNG

Art.Nr. 100845

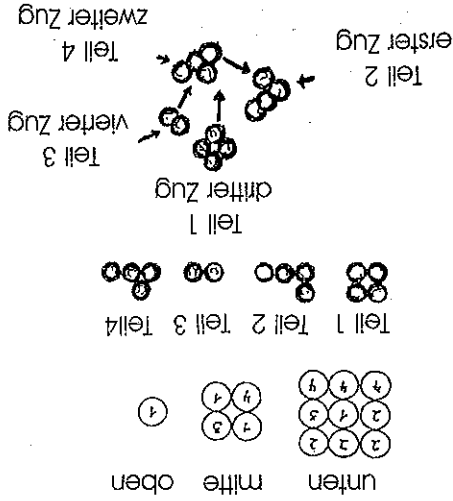

PYRAMIDE 1

LÖSUNG



Art.Nr. 100846

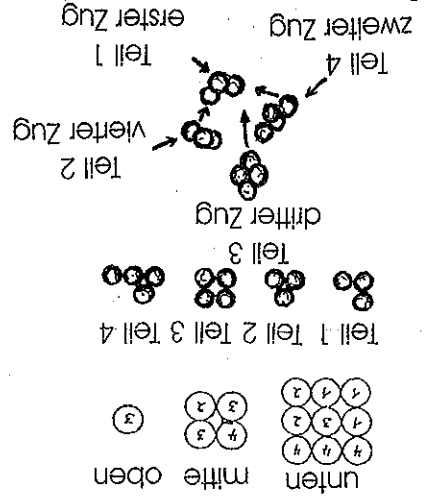

PYRAMIDE 2

LÖSUNG

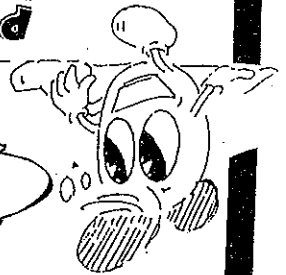

LÖSUNG

OSTFRIESENPUZZLE

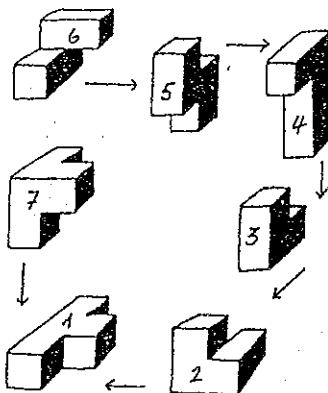

Art.Nr. 100507

LÖSUNG

KNOBOLUS

...Zwei zusammengesetzte
Dreibeine
ineinanderfügen...

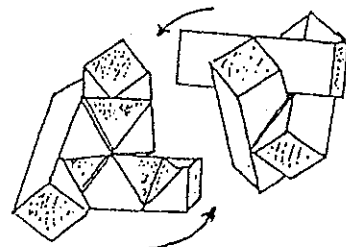

Art.Nr. 100568

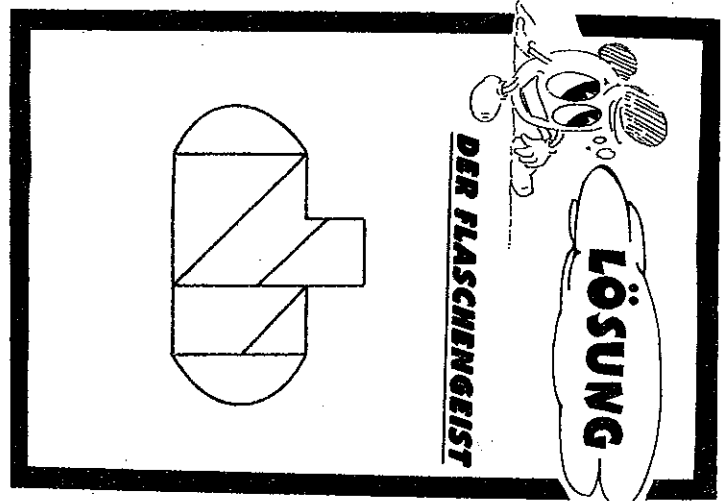
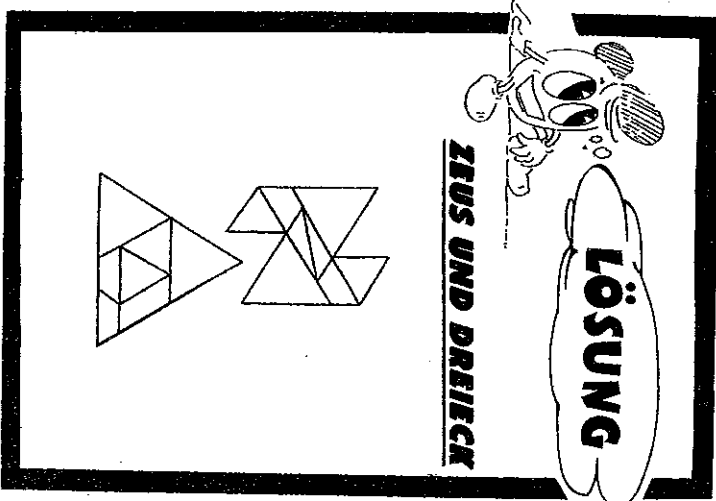
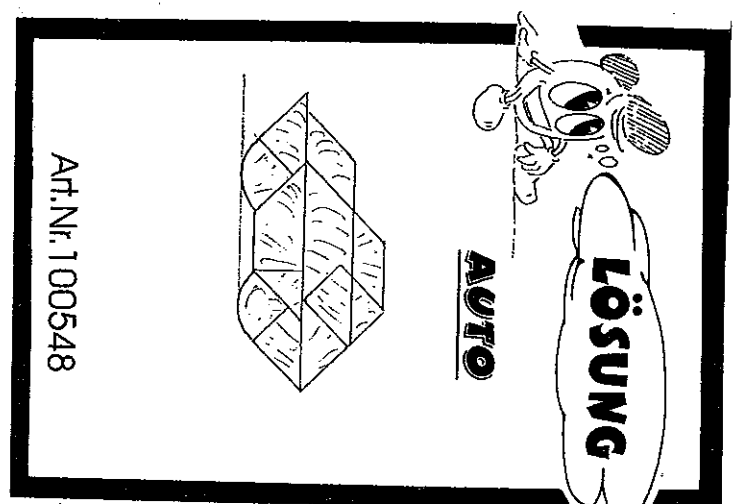
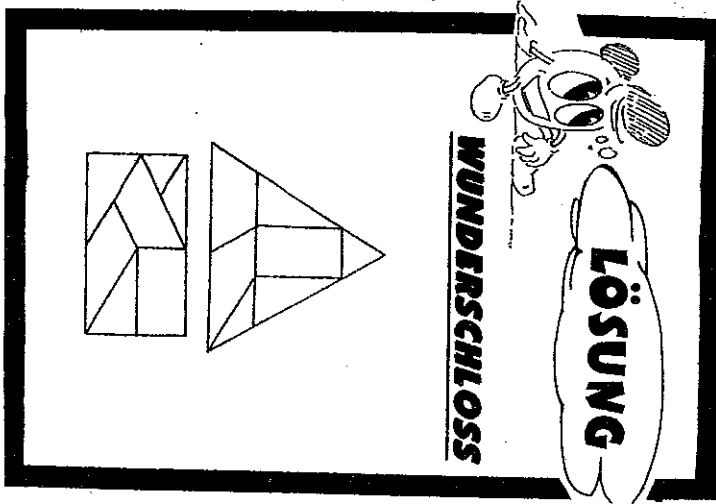

MINI-ASTRO-STERN

So wird es gemacht:
Die drei Großen über kreuz
zusammenlegen. Dann U-Hölzer
einfügen.

U- Holz mit
halben Steg
drehen.

Art.Nr. 100812

ASTROSTERN

So wird es gemacht:
Die drei Großen über kreuz zusammen
legen. An den drei glatten Seiten,
mittlere und kurze einschieben.
Dann das Schlußteil
einlegen und aufschieben. Die letzten beiden
mittleren und kurzen einlegen, das
Schlußteil drehen und zuschieben.

Art.Nr. 100810



GEBROCHENE HERZ

DAS

LÖSUNG

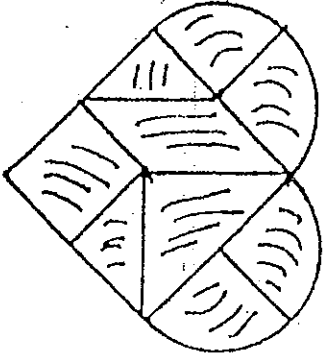

Art.Nr. 100582
100538



DAS SECHSECK

LÖSUNG

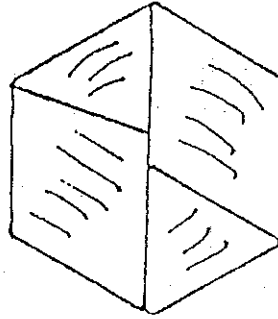

Art.Nr. 100532



KOMISCHES HÜHNEREI

LÖSUNG

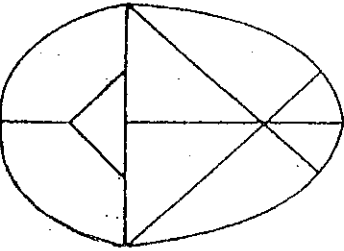

Art.Nr. 100563



TANNENBAUM

LÖSUNG

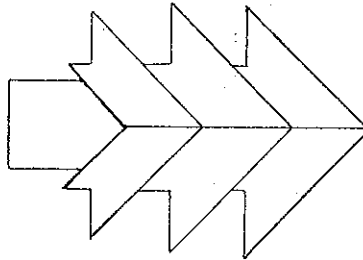

Art.Nr. 100878

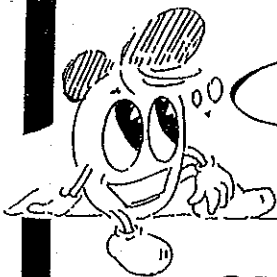

LÖSUNG

DAS RÄTSELHAFTE
KREUZ

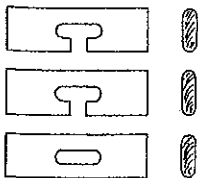
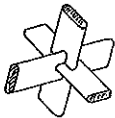

Art.Nr. 100589
100531

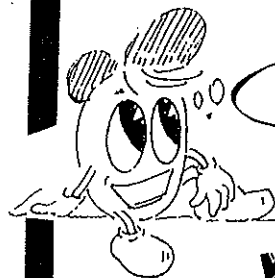

LÖSUNG

WÜRFELPACK

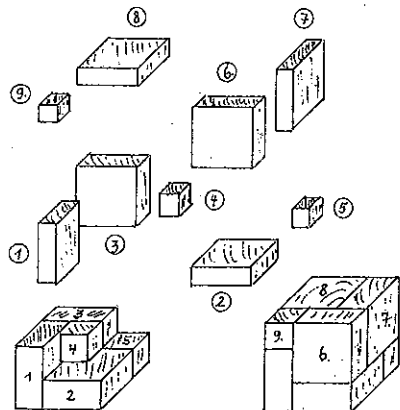

Art.Nr. 100808

Art.Nr. 100546

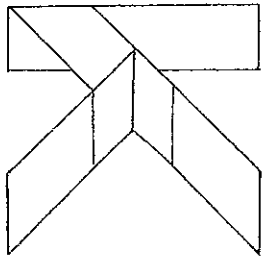

KLEOPATRA

LÖSUNG



Art-Nr 100588

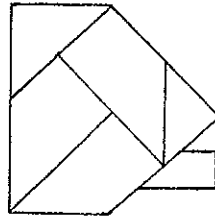

HAUSPUZZLE

LÖSUNG

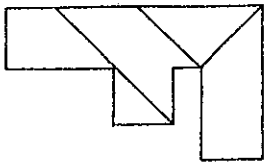

F-PUZZLE

LÖSUNG



Art-Nr 100588

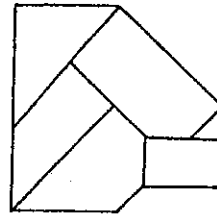

HAUSPUZZLE

LÖSUNG



LÖSUNG

OSTFRIESENRING

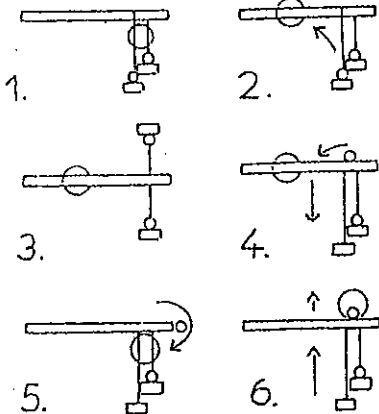

Art.Nr. 100537

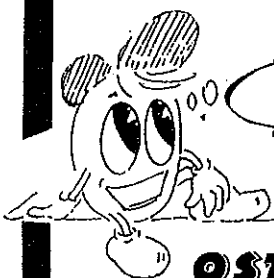

LÖSUNG

VERFLIXTE KUGELN

Rundstab wie unten links aufbauen.
Die obere Schlinge auf sich zuziehen und über den Block bringen.
Die linke Kugel an der Kordel entlang schieben bis sie durch die Schlinge schlüpft.
Jetzt beide Kordeln, die durch das obere Loch laufen auf sich zuziehen. Dieser Zug zieht die Schlingen, welche die zwei Kugeln tragen, auch durch das obere Loch.
Die Doppelschlingen weiter durch das Loch ziehen, bis die linke Kugel die Kordel entlang durch die Schlinge geschoben werden kann.
Die Schlingen durchs Loch zurückziehen.
Die ehemals linke Kugel an der Schnur entlang schieben und durch die hintere Schlinge bringen.
Jetzt befinden sich beide Kugeln auf der gleichen Seite.

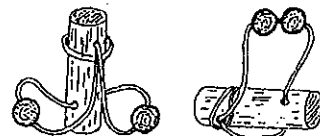

Art.Nr. 100502

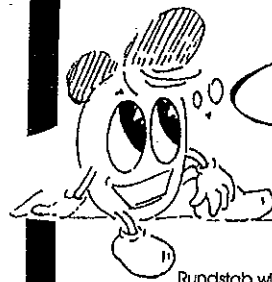



LÖSUNG

MÖHLENPUZZLE

8-teilig

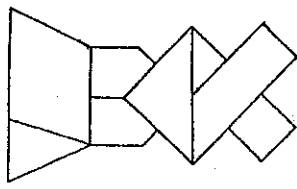

LÖSUNG

VIERECK

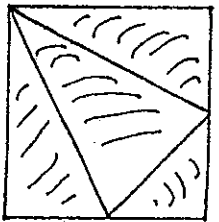

LÖSUNG

MÖHLENPUZZLE

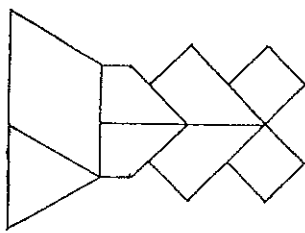

Art.Nr. 100550



LÖSUNG

QUADRAT NR. 9

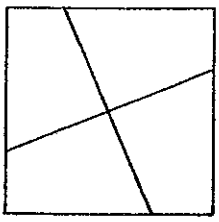

Notizen:

Handwriting practice lines consisting of 18 horizontal lines.

LÖSUNG

QUADRAT-PUZZLE

Art.Nr. 100511

LÖSUNG

ZAUBERKREIS

Art.Nr. 100564

LÖSUNG

MULTI-PUZZLE

Art.Nr. 100583
100527

LÖSUNG

VIERECKGEHEIMNIS

LÖSUNG

MAUS RAUS

Durch 1+2+3+4+5+6+7+8, dann durch 7+5+4+3+2+1 ziehen, dann Maus durch die Schlaufe ziehen und die angehängte Schlaufe zurück durch 1+2+3+1+4+5+7 ziehen, dann Band vorziehen. Die Maus hängt nun mit dem langem Band aus Loch 1.

Auffädeln der Maus.

Maus zu Loch 1 bringen. Band so lange durchziehen, bis die Endschleufe möglichst lang ist. Dann Band fassen (Skizze 1), doppelt nehmen (Skizze 2), dann durch Loch 7 ziehen bis die Schlaufe wieder am Faden hängt, dann genauso durch Loch 6+4+3+2 durch 1 die Schlaufe allein durchziehen, dann die Maus durch die Schlaufe. Jetzt ist die Maus endlich aus dem Käse.

Art.Nr. 100569

LÖSUNG

DER VERSTECKTE KLOTZ

Lösung

Art.Nr. 100551

LÖSUNG

T-PUZZLE

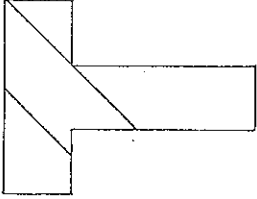

Art.Nr. 100510

LÖSUNG

MOTORRAD

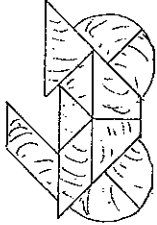

Art.Nr. 100549

LÖSUNG

H-PUZZLE

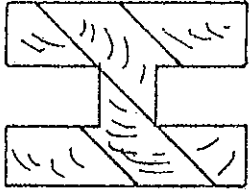

LÖSUNG

DER GESTRANDETE SEGLER

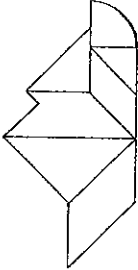

Art.Nr. 100584

LÖSUNG

KUGELBLITZ

4. Dann umdrehen
5. Die Außenstäbe nach innen kippen
6. Kugel einlegen
7. Rest verbinden

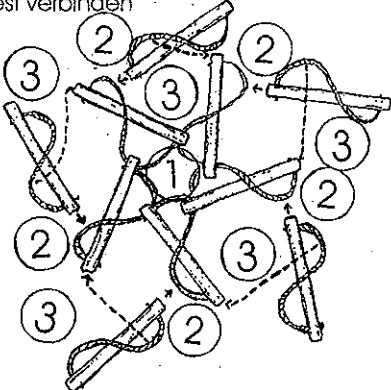

Art.Nr. 100864

LÖSUNG

RINGE DES SATURNUS

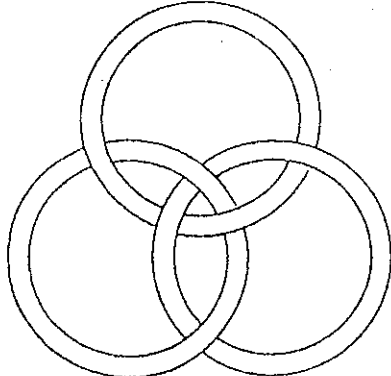

Art.Nr. 100577

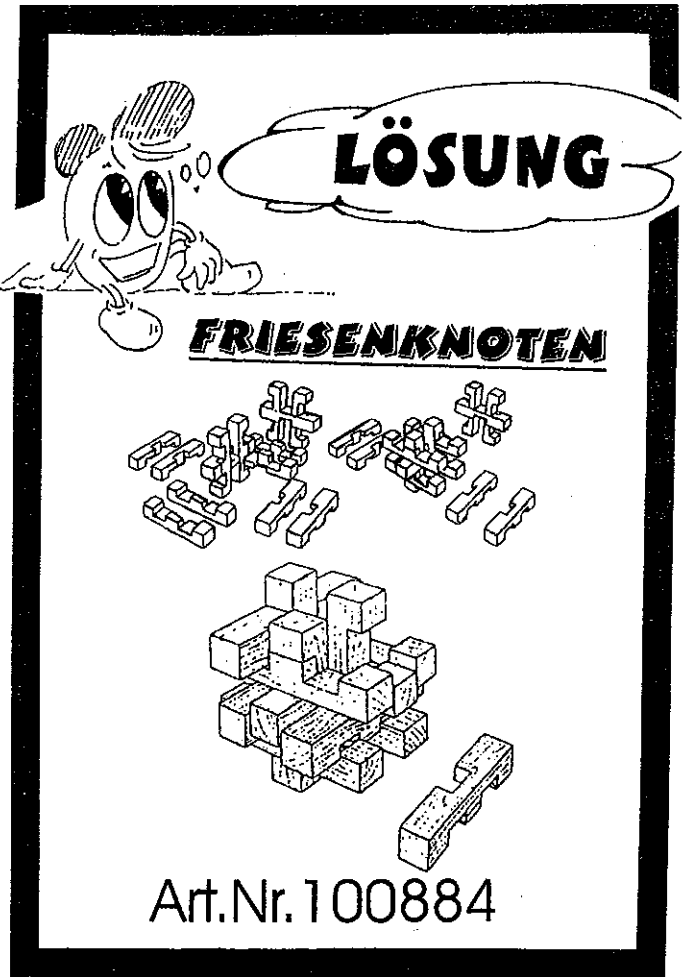
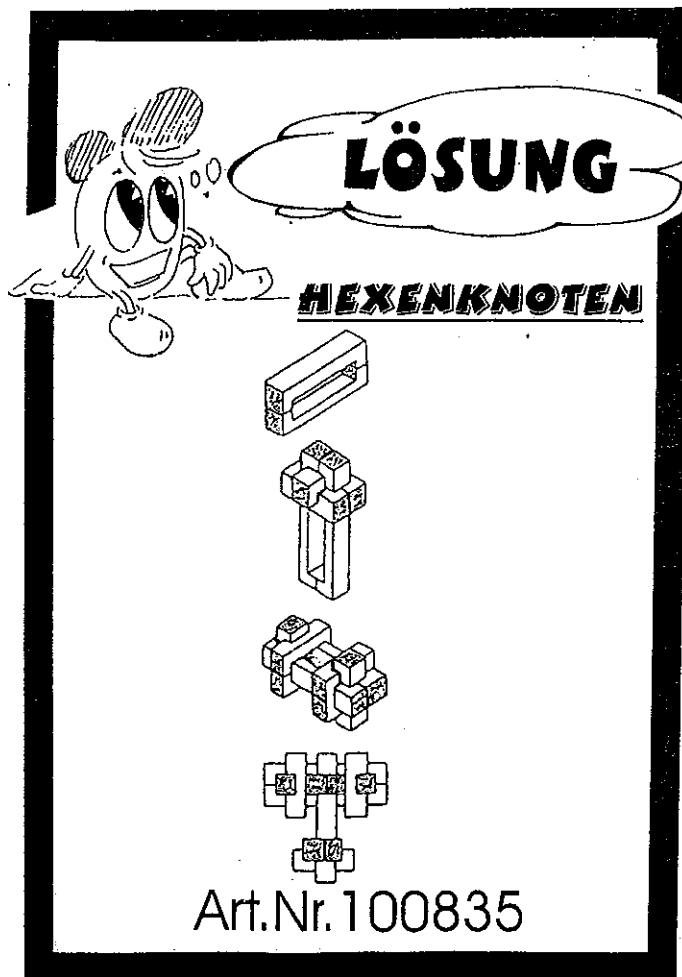
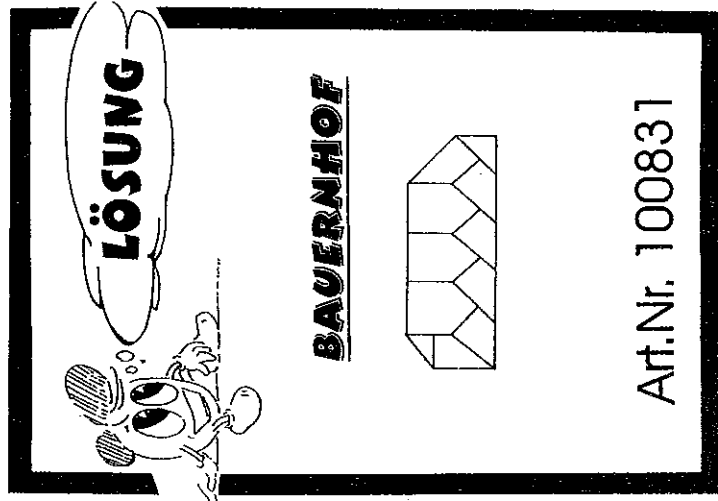
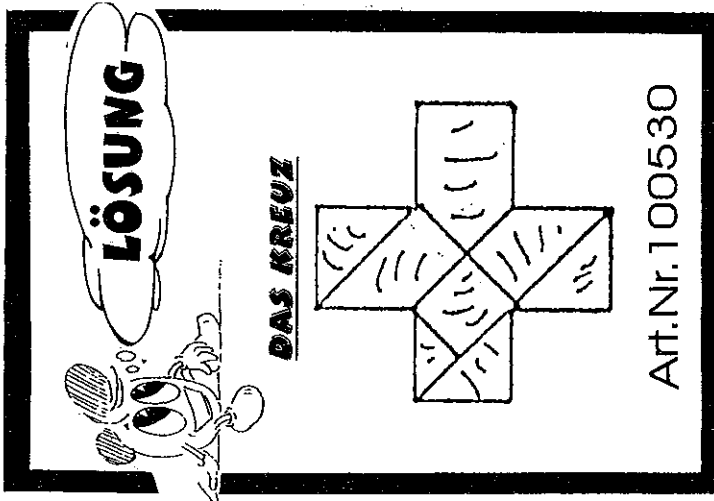
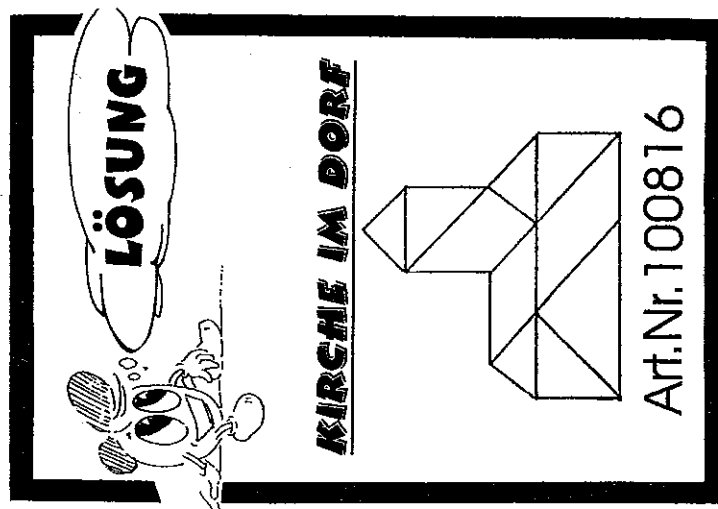
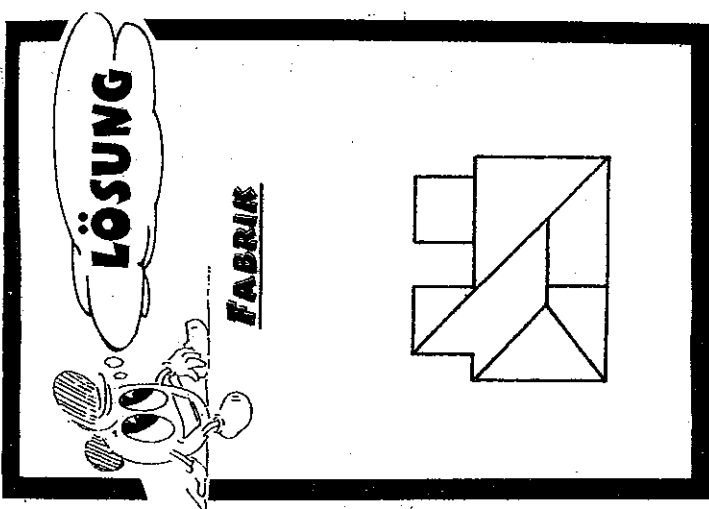

LÖSUNG

GITARE UND DAS MEER

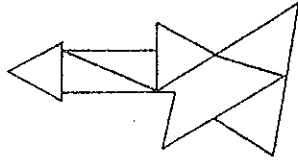

LÖSUNG

WALFISCHPUZZLE

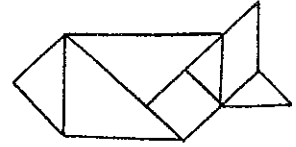

LÖSUNG

DINOSAURIER

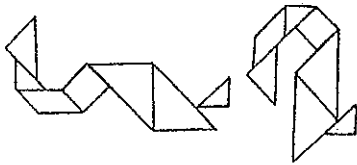

LÖSUNG

MAGIC STAR

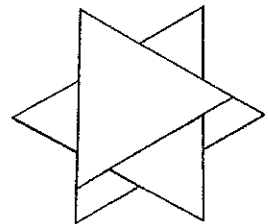

LÖSUNG

STAPELFIX

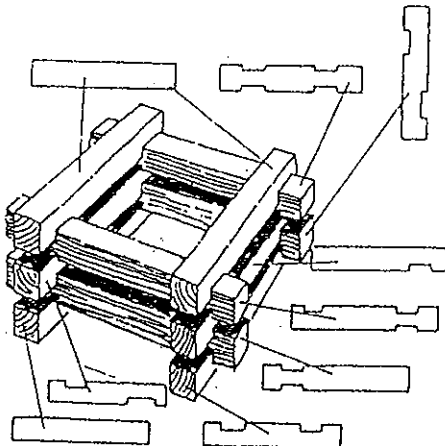

Art.Nr. 100570

LÖSUNG

KUCKUCKS-NEST

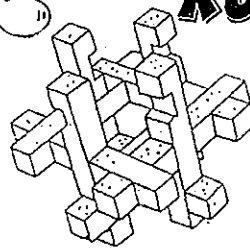

... Das noch nicht vollständige zusammengesetzte "PUZZLE"

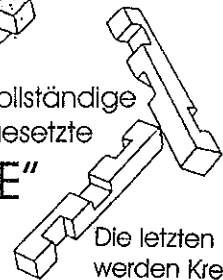

Die letzten 2 Stücke werden Kreuzförmig zusammengesetzt und diagonal ins Kreuz eingefügt.

Art.Nr. 100554

Art.Nr. 100848

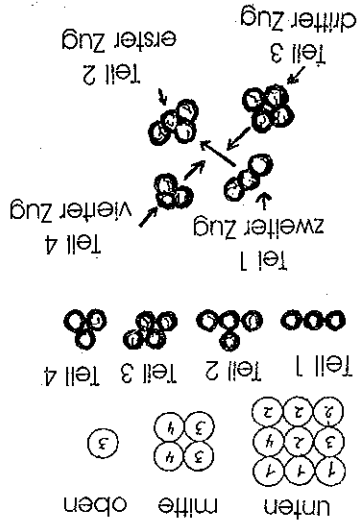

PYRAMIDE 4

LÖSUNG

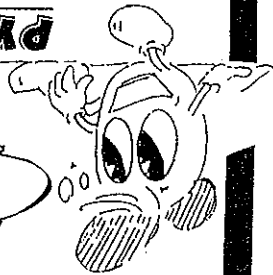

Art.Nr. 100847

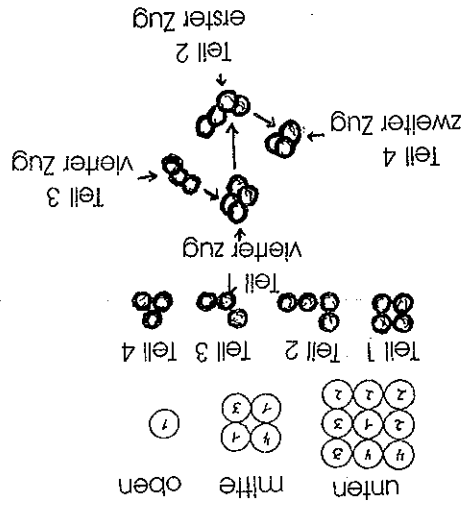

PYRAMIDE 3

LÖSUNG



LÖSUNG

MINITEUFELSKNOTEN

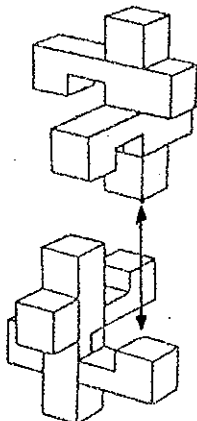

Art.Nr. 100851

LÖSUNG

TEUFELSKNOTEN

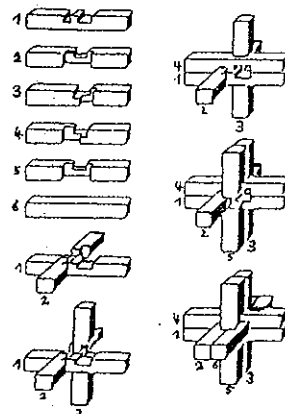

Art.Nr. 100504

Lösung: „Seeigel“

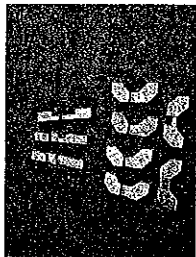

Seeigel, zerlegt.

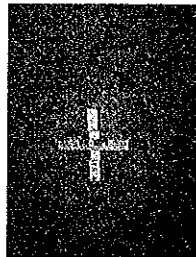

Schritt 1.



Schritt 2.

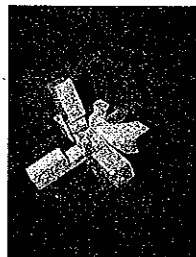

Schritt 3.

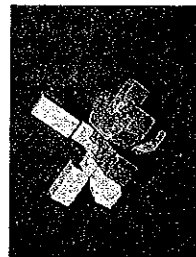

Schritt 4.

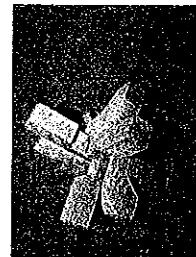

Schritt 5.

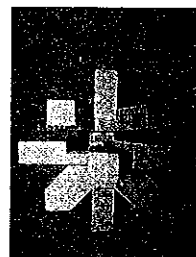

Schritt 6.

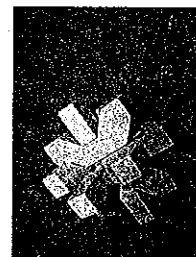

Schritt 7.

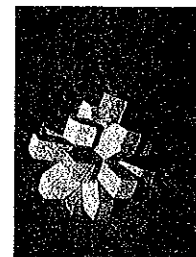

Schritt 8.

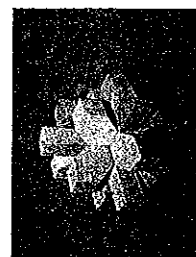

Schritt 9. Geschäft.

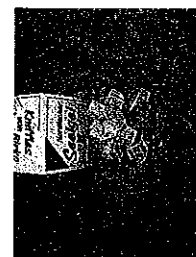

Art.Nr. 100802

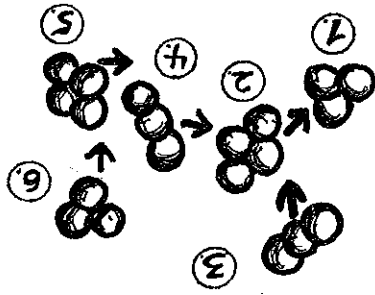

Pyramide 6-teilig
Rätselhafte

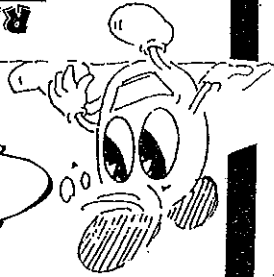

Lösung

Art.Nr. 100801

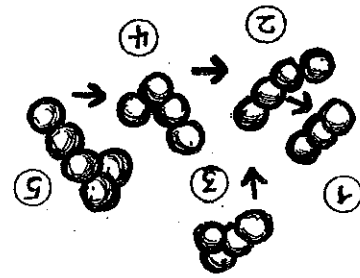

Pyramide 5-teilig
Rätselhafte

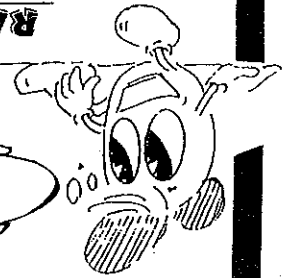

Lösung

Art.Nr. 100807

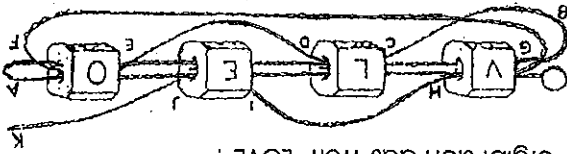

Die Kordel wird von A aus durch alle Würfel geführt, von B aus wird der Faden über C durch den L-Würfel nach D gezogen. Es folgt der O-Würfel von E aus, dann wird der Faden von F über G durch den V-Würfel-gezogen, um zum Schluss von I aus durch den E-Würfel nach K geführt zu werden. Zieht man jetzt die Kordel an der Holzperle und dem Ende bei K straff, so ordnen sich die Buchstaben neu und es ergibt sich das Wort "LOVE".

LOVE-PUZZLE

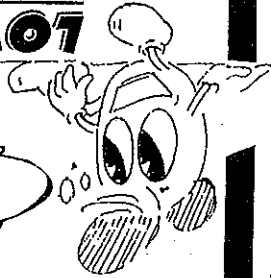

LÖSUNG

Art.Nr. 100591

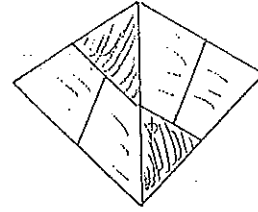

4-TEILIG

PYRAMIDE

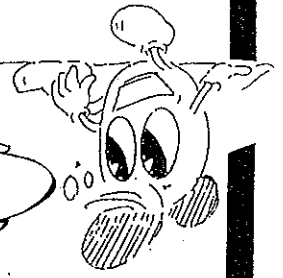

LÖSUNG

LÖSUNG

ZAUBERRING

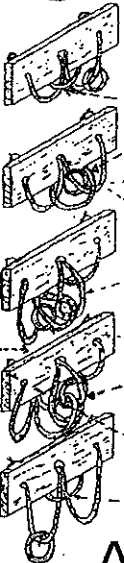
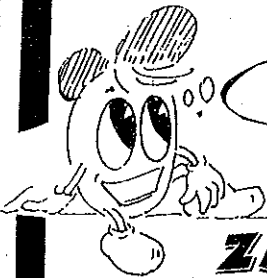

Schleufe

Von vorn die Schleufe vorziehen und Ring von rechts unten nach oben durch die Schleufe schieben

Beide Bänder über dem Ring fassen und damit die Schleufe nach vorne durchziehen.

Den Ring links von den entstandenen Doppelschleifen durch die Doppelschleifen nach rechts bringen.

Die Bänder von hinten fassen, durch das Loch ziehen, Ring nach links durch die Schleufe schieben und Bänder ordnen.

Gleicher Weg zurück.

Art.Nr. 100573

LÖSUNG

TEUFELSBRETT

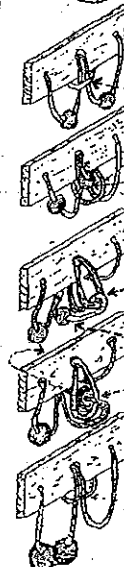
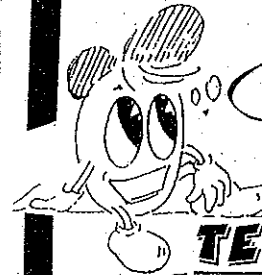

Schleufe

Von vorn die Schleufe vorziehen und Kugel von rechts unten nach oben durch die Schleufe schieben.

Beide Bänder über der Kugel fassen und damit die Schleufe nach vorne durchziehen.

Die Kugel links, von den entstandenen Doppelschleifen, durch die Doppelschleifen nach rechts bringen.

Die Bänder von hinten fassen, durch das Loch ziehen, Kugel nach links durch die Schleufe schieben und Bänder ordnen.

Gleicher Weg zurück.

Art. Nr. 100572